

①位置図

(別紙1)

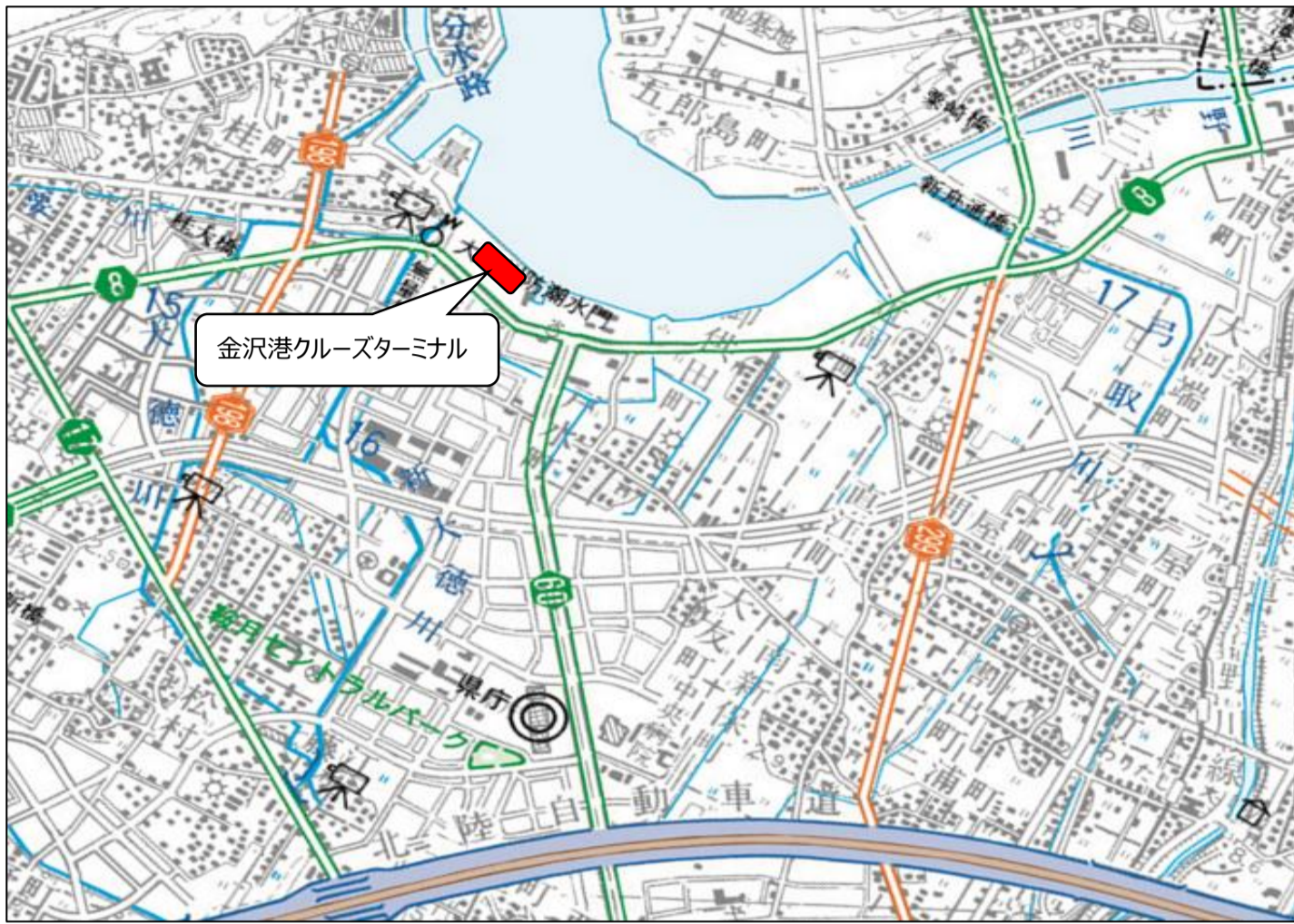

②施設位置詳細図



③施設整備イメージ



施設平面図

(別紙2)

- ・占有可能面積：310㎡（客席：248㎡、厨房62㎡）
- ・店内の内装は、ターミナル全体の意匠や色彩を踏まえて計画するものとし、県と協議の上決定するものとする。
- ・占有可能スペースの雰囲気がわかるものを作成すること

専用可能スペース

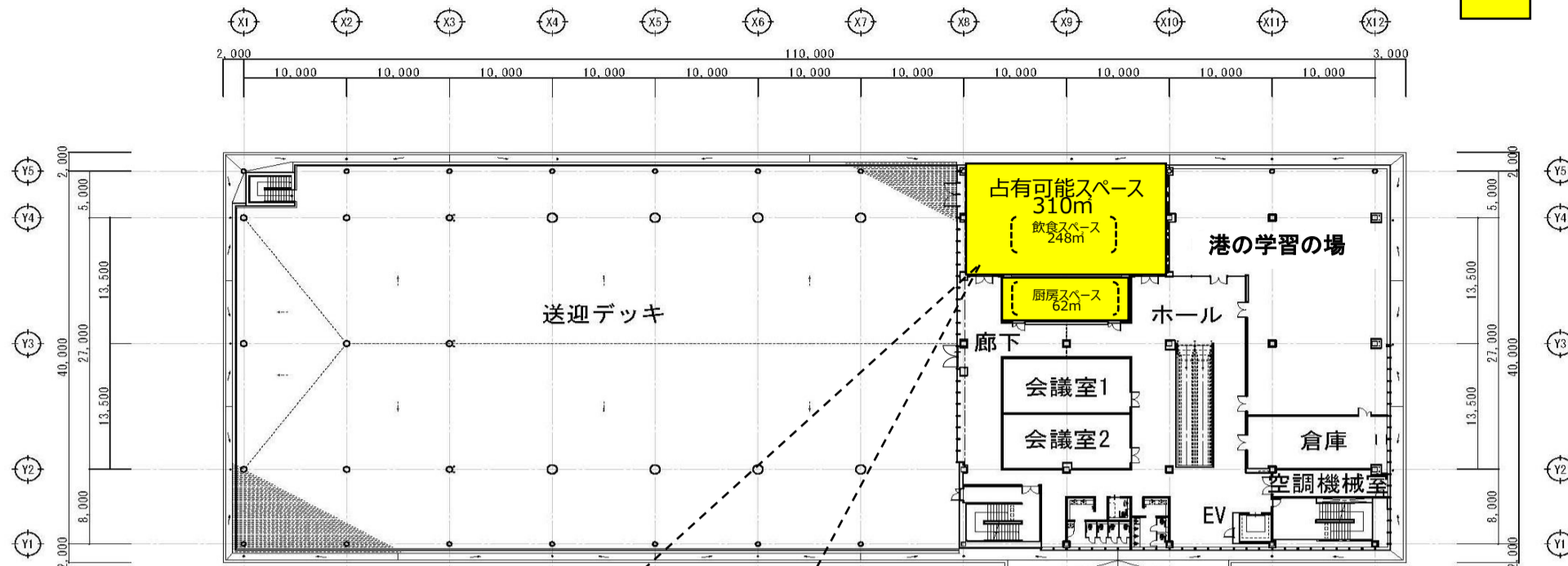

(平面詳細図)

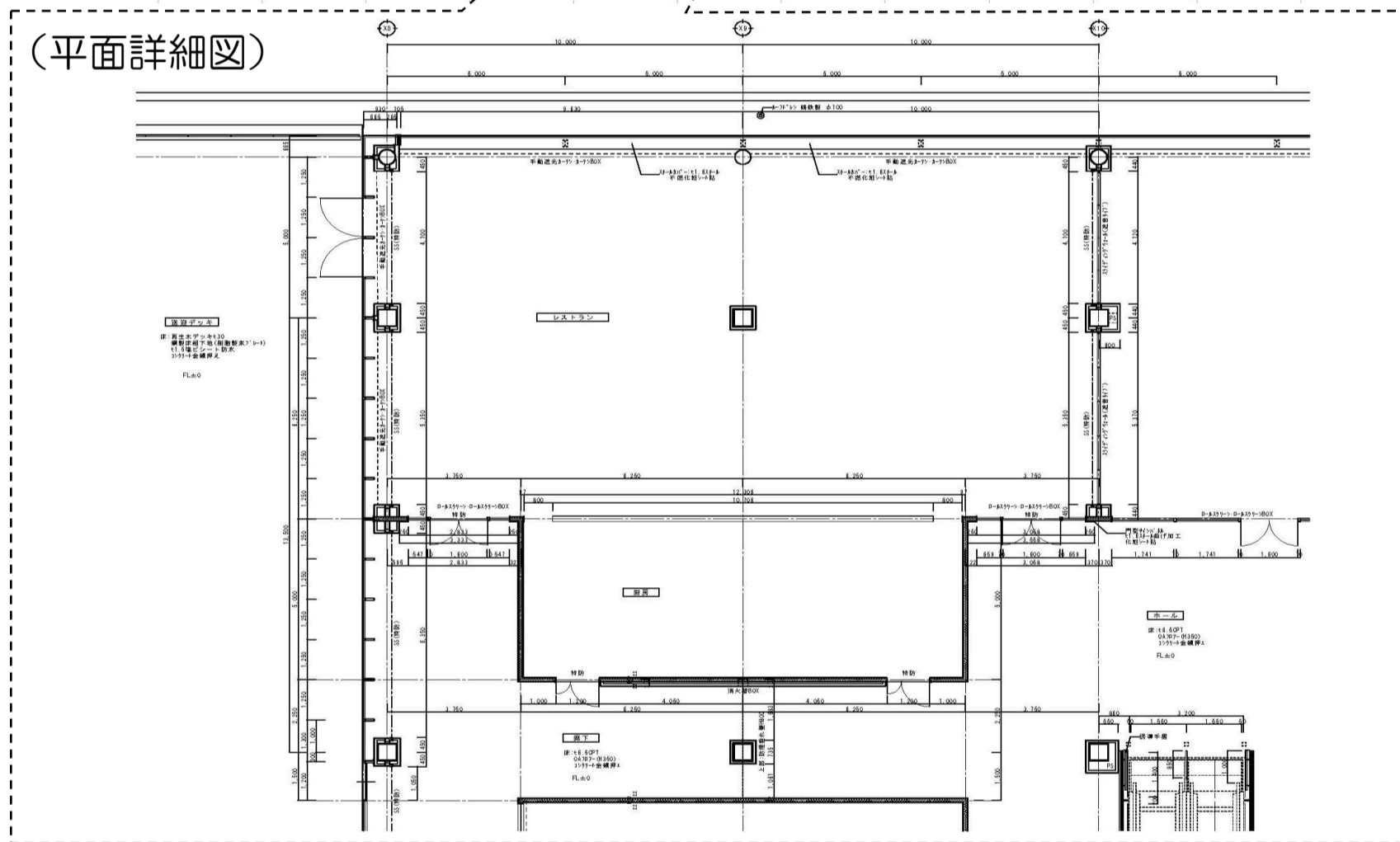

施設展開図

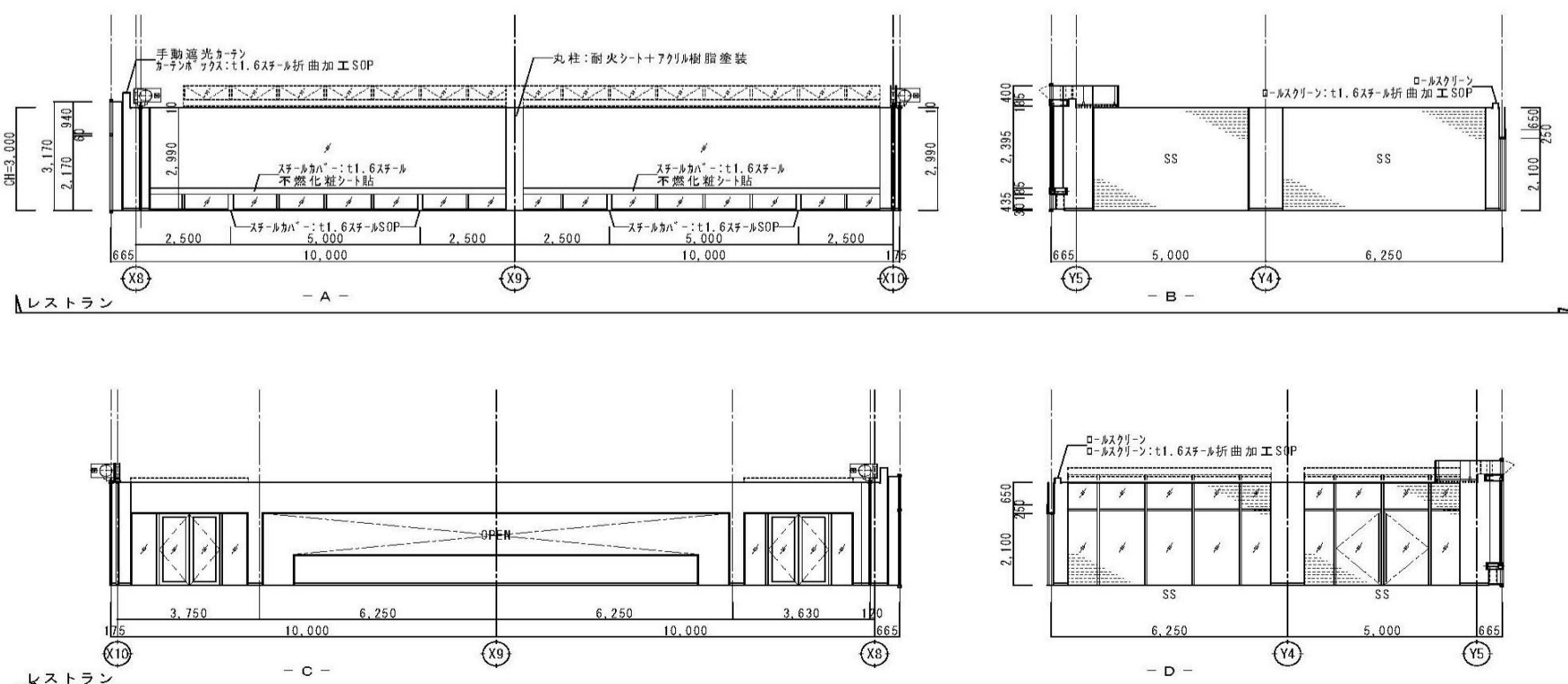

施設立面図

(別紙3)

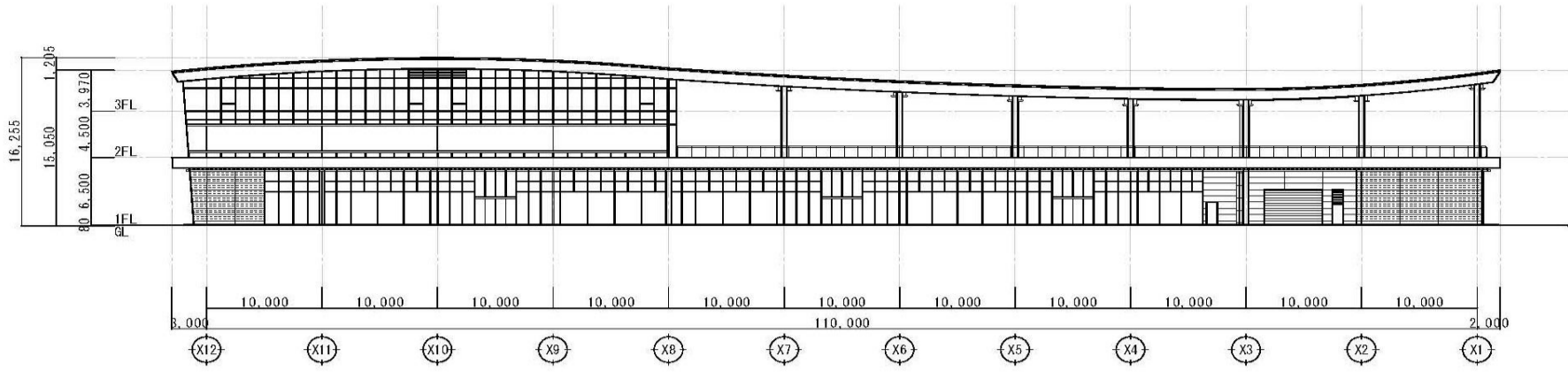

海側(北側)立面図

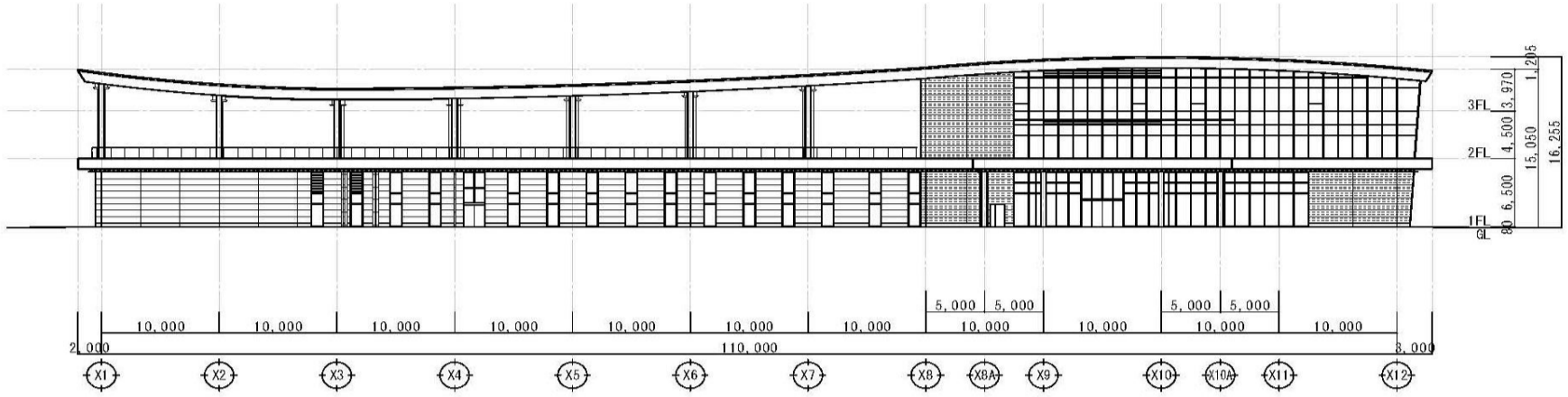

道路側(南側)立面図

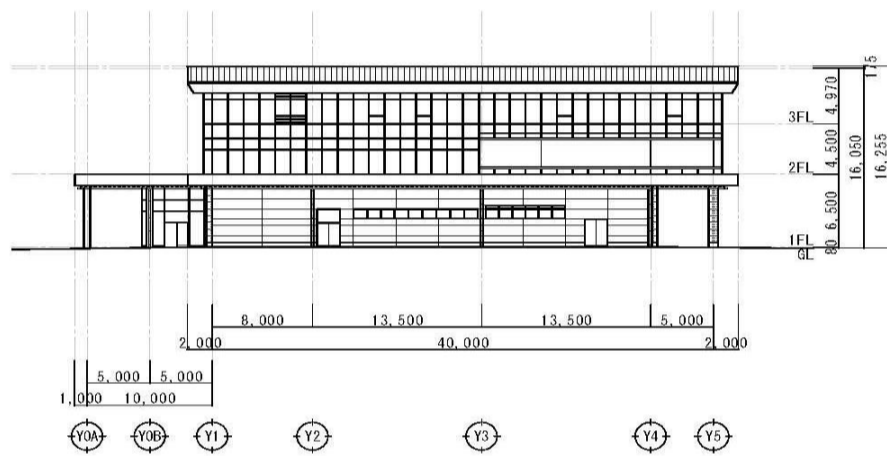

東側立面図

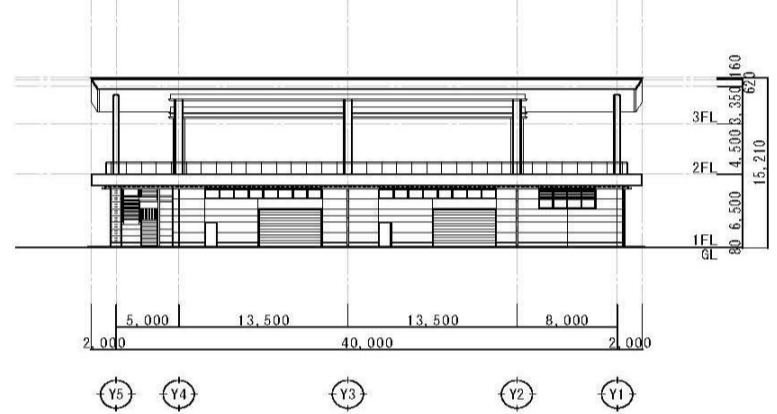

西側立面図

施設断面図

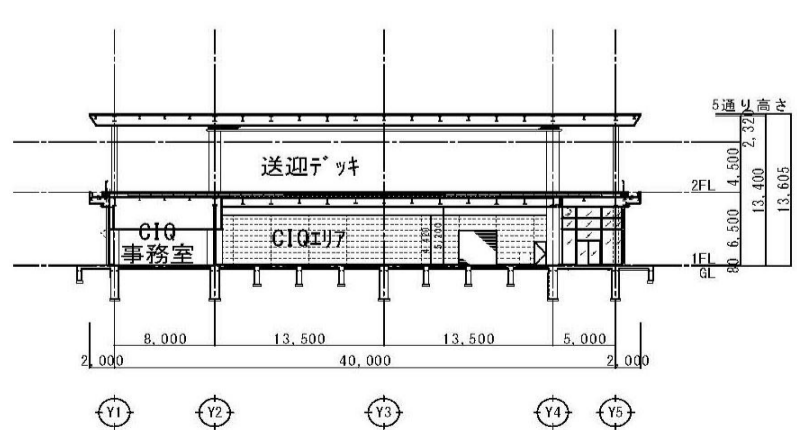
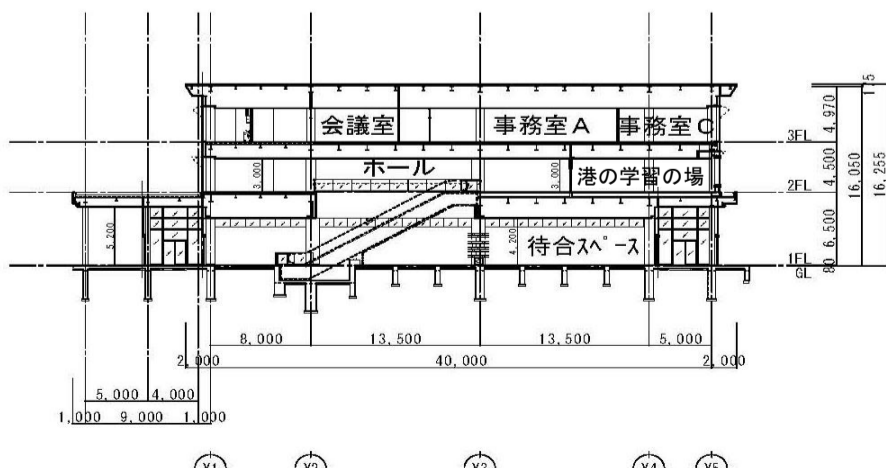
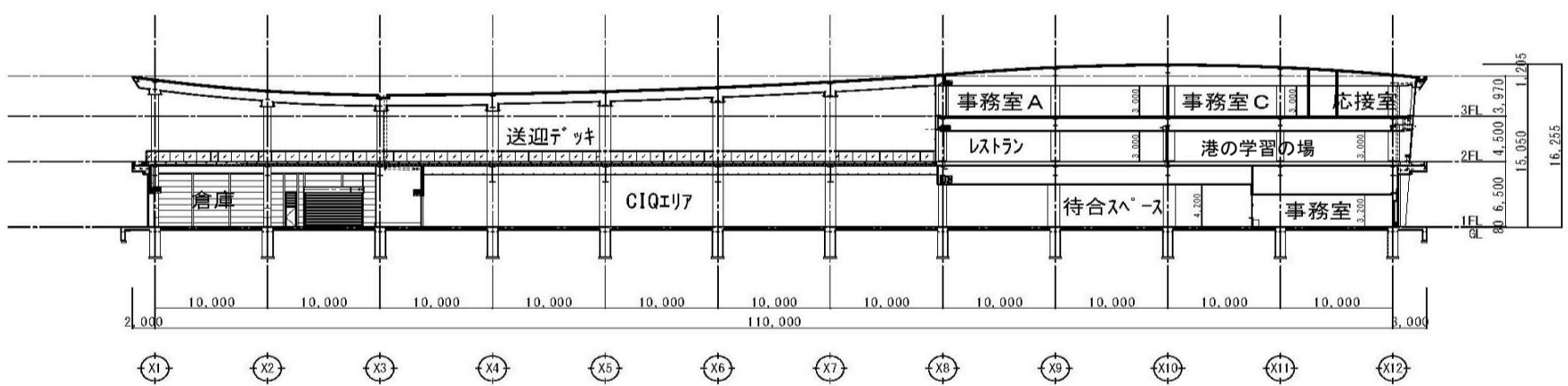

設備諸条件一覧表

区分	項目	内容	
電気	電灯設備	テナント盤容量	電灯：約13kW、動力：約26kW
	子メーター (厨房内)	電灯	電灯：約10kW、動力：約26kW
	その他	電話用受け口	無し(端子盤40P有) (TV,LAN共端子盤内に機器取付スペース有)
機械	空調換気設備	空冷ヒートポンプエアコン(ビル用マルチ) (店舗内：天井カセット 厨房内：厨房用天吊露出型)	
		厨房用換気扇	単独換気(給気・排気ファン)
	衛生設備 (給水)	水源	金沢市上水道(受水槽+給水加圧ポンプ)
		給水箇所	厨房内スラブ立上
	衛生設備 (給湯)	水源	金沢市上水道(受水槽+給水加圧ポンプ)
		加温方法	ガス給湯器(50号)
		給湯箇所	厨房内スラブ立上
	衛生設備 (排水)	排水方法	単独排水(屋外にグリーストラップ設置)
		排水箇所	厨房内スラブ立上
	衛生設備 (ガス)	供給元	金沢市企業局(都市ガス：13A)
		供給方法	厨房用に単独供給
		供給場所	厨房内スラブ立上
	上水道	管径 40A	
下水道	管径 厨房排水 100A 汚水 100A		
ガス	管径 50A		